

SCHOCK



Oferta kitchenline zlewosmywaki i baterie

SCHOCK

*100 lat firmy Schock,
45 lat zlewozmywaka granitowego.
Mamy powód do dumy.*

Co to jest zlewozmywak granitowy?

To połączenie starannie wyselekcjonowanych cząsteczek kwarcu, najtwardszego składnika granitu z najwyższej jakości akrylem.

Zlewozmywaki Schock są higieniczne i bezpieczne dla naszego zdrowia. Nie przyjmują zapachów, są odporne na czynniki związane z codziennymi pracami. Wszystkie materiały oferowane przez firmę Schock są poddawane bardzo rygorystycznym badaniom we własnych i niezależnych laboratoriach, co potwierdzają liczne atesty i ponad 95 otwartych patentów.

Schock nazwa pochodząca od nazwiska niemieckiej rodziny, dzięki której świat poznał „zlewozmywaki granitowe”. Ponad 45 lat temu Fryderyk Schock opracował i opatentował produkt, który swoimi właściwościami będącymi efektem połączenia kwarcu i akrylu fascynuje i inspiruje do dziś. Na patencie Firmy Schock produkuje się obecnie ponad 2 miliony zlewozmywaków rocznie. Materiały najwyższej jakości, design dla najbardziej wymagających, szeroka gama kolorystyczna i praktyczne akcesoria to oferta niekwestionowanego lidera w produkcji zlewozmywaków granitowych. Zapraszamy do poznania fascynującego świata zlewozmywaków granitowych Schock łączącego pasję z doświadczeniem, jakością i reakcją na najbardziej wymagające trendy każdego pokolenia....

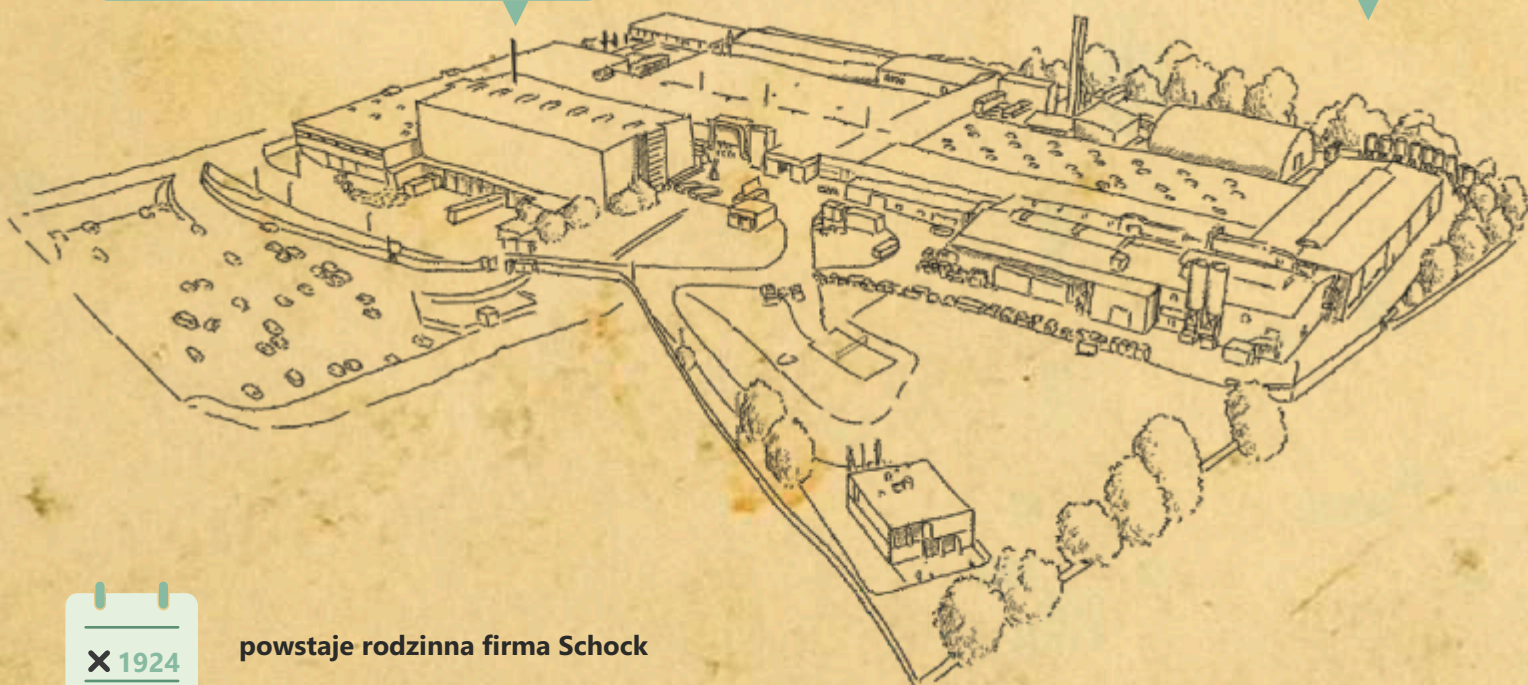

X 1924

powstaje rodzinna firma Schock

X 1979

wyprodukowany pierwszy zlewozmywak granitowy na świecie

X 2005

opracowanie innowacyjnego materiału Cristadur®

X 2020

Cristadur® GreenLine z myślą o planecie



SPIS TREŚCI

ZLEWOZMYWAKI, BATERIE I AKCESORIA SCHOCK - OFERTA KITCHENLINE CARBON, NIE TYLKO DO KUCHNI 5-6

ZLEWOZMYWAKI WPUSZCZANE W BLAT 7-16

MONO 7-8

TOLEDO 9-10

TIA 11-12

PREPSTATION 13-14

WEMBLEY 15-16

ZLEWOZMYWAKI PODWIESZANE 17-24

GREENWICH 17-20

KIRUNA 21-24

ZLEWOZMYWAKI NA RÓWNI Z BLATEM 25-28

ZLEWOZMYWAKI MODUŁOWE 29-30

BATERIE, DOZOWNIKI 31- 50

BIŻUTERIA KUCHENNA, AKCESORIA 51-54



CRISTADUR® poczuj różnicę

Cristadur® materiał chroniony patentem. Cechy szczególne tego materiału to wyjątkowo gładka struktura i lśniąca powierzchnia, po której brud i bakterie toczą się, nie mają punktu zaczepienia i nie wnikają w materiał. Nie tylko wygląd, ale także łatwość czyszczenia to luksus, który wpisuje się do każdej kuchni.



JEDWABISTA POWIERZCHNIA

Poczuj różnicę gładkiej i lśniącej struktury materiału



... PATENT

Opatentowana technologia, dalsze patenty w toku



... ZLEWOZMYWAKI NEUTRALNE KLIMATYCZNIE

Dzięki zastosowanym zabiegom polegającym na pomiarach emisji CO₂, zapobieganiu, redukcji i kompensacji zlewozmywaki są także neutralne klimatycznie.



..... EFEKT TOCZENIA

Cząsteczki brudu nie mają punktu zaczepienia, toczą się po powierzchni materiału i nie wnikają w jego strukturę



..... ŁATWY W UTRZYMANIU CZYSTOŚCI

Dzięki zamkniętej strukturze materiału i efektowi toczenia zlewozmywaki można wyjątkowo łatwo utrzymać w czystości



PROHYGIENIC 21



... test Quokera

Przetestowane z użyciem baterii z wrzącą wodą



Firma Schöck GmbH jest przedsiębiorstwem certyfikowanym jako firma neutralna klimatycznie przez ClimatePartner.com/14214-2013-1001



DŁUGOWIECZNY

DIN 13310



... INTENSYWNE KOLORY

Intensywnie lśniące kolory od polarnej bieli po głęboką czerń, poprzez stonowane kolory szare, zawsze aktualne kolory ecru, a dla odważnych na przykład czerwone

KOLORY ZLEWOZMYWAKÓW CRISTADUR®

MAGMA

POLARIS

ROUGE

BRONZE

PURO

SILVERTONE

STONE



SINK GREEN to długofalowa optymalizacja procesów na wszystkich etapach produkcji przede wszystkim w kierunku ochrony środowiska. Począwszy od czynnika regionalnego – piasek kwarcowy z Bawarii i związanych z tym krótszych łańcuchów dostaw, poprzez starannie dobranych dostawców i materiały, po innowacyjne projekty związane z ochroną środowiska.

Najważniejsze kroki w kierunku ochrony środowiska to redukcja zużycia wody w procesach produkcji i wdrażanie ambitnych systemów zarządzania energią zgodnie z ISO 50001.

ISO50001 jest międzynarodową normą dotyczącą wdrożenia systemu zarządzania energią, pomaga tworzyć systemy i procesy niezbędne dla zwiększenia efektywności energetycznej. Jej wdrożenie i certyfikacja są równoznaczne z audytem energetycznym w dużym przedsiębiorstwie.

**Przedsiębiorstwo
neutralne klimatycznie**



**... ZLEWOZMYWAKI
NEUTRALNE KLIMATYCZNIE**

Dzięki zastosowanym zabiegom polegającym na pomiarach emisji CO₂, zapobieganiu, redukcji i kompensacji zlewozmywaki są także neutralne klimatycznie.



**Zlewozmywaki
CRISTADUR® Greenline**



Kolory zlewozmywaków CRISTADUR® Greenline

DAY

NIGHT

DUSK

TWILIGHT

CARBON MUST HAVE, NIE TYLKO

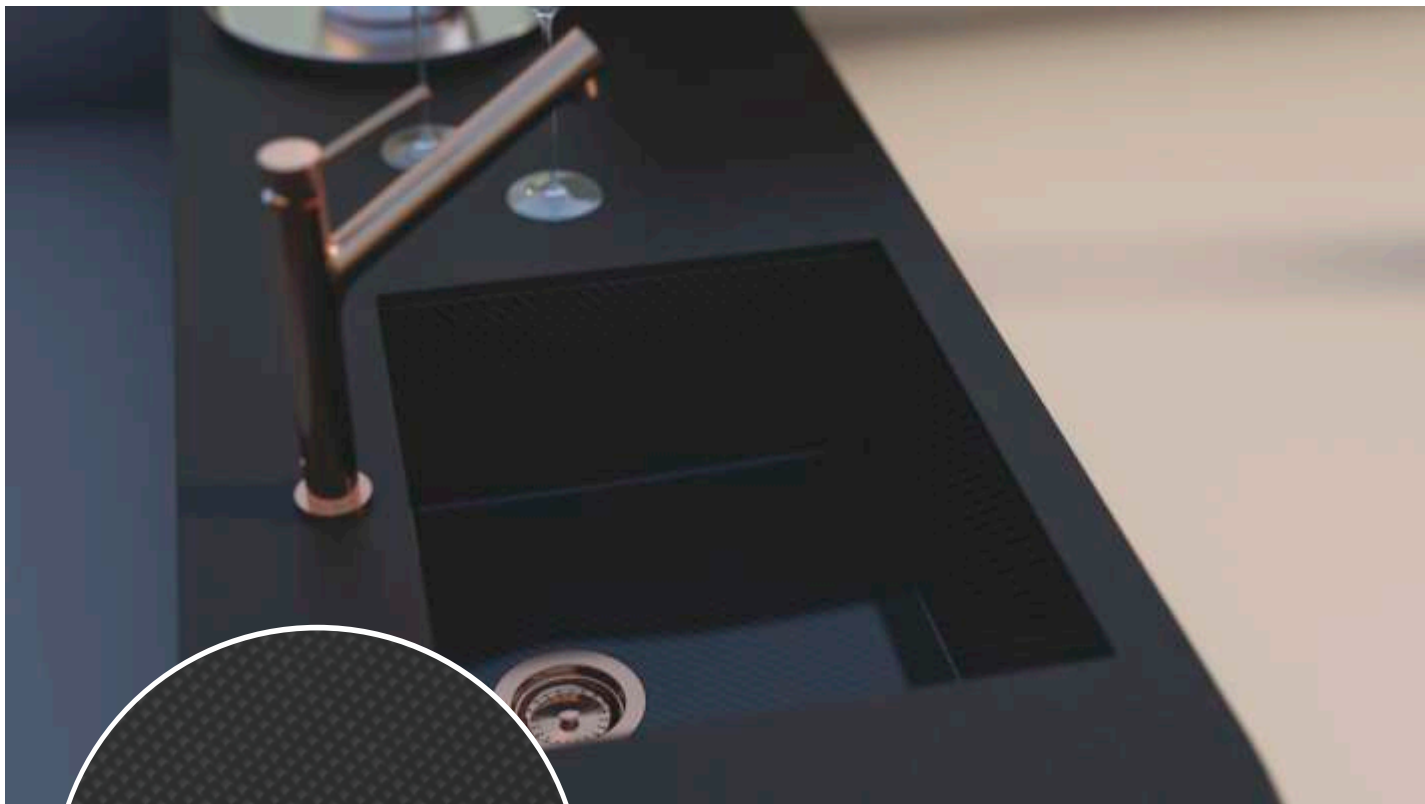

CARBON N-100 S

8999,-



● CARBON N-100 S połysk

Carbon. Rewolucyjny materiał XXI wieku kojarzony z przemysłem lotniczym, motoryzacyjnym i sportami ekstremalnymi nie mógł zostać pominięty przez firmę Schock, wynalazcę i wiodącego producenta zlewozmywaków granitowych. Efekt -zlewozmywaki carbonowe w nowej opatentowanej technologii, będące połączeniem włókna carbonowego i materiałów kompozytowych.

Elegancja i użyty materiał powodują, że zlewozmywak idealnie wpasuje się w klimat aneksu kuchennego na jachcie, w kuchni, czy gabinecie szefa...

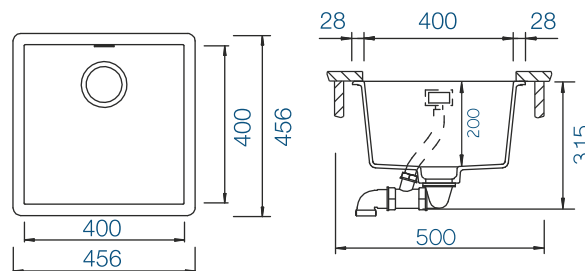

INFORMACJE O MODELU:

Montaż: **podwieszany pod blat**
Podbudowa szafki od: **50 cm**
Wymiar komory: **400x400x200 mm**

Aksesoria w zestawie dla modeli CARBON
Odptywy z korkiem manualnym z wykończeniami do wyboru:
CHROM, STAL, COPPER, WHITE GOLD, GUNMETAL, PURO

W KUCHNI ...



CARBON N-100

10999,-



● **CARBON N-100 połysk**

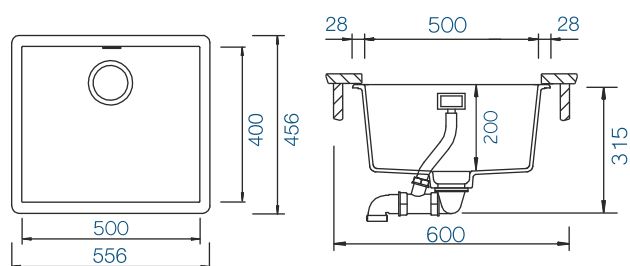

INFORMACJE O MODELU:

Montaż: **podwieszany pod blat**
 Podbudowa szafki od: **60 cm**
 Wymiar komory: **500x400x200 mm**



CARBON N-100XL

11999,-



● **CARBON N-100XL połysk**

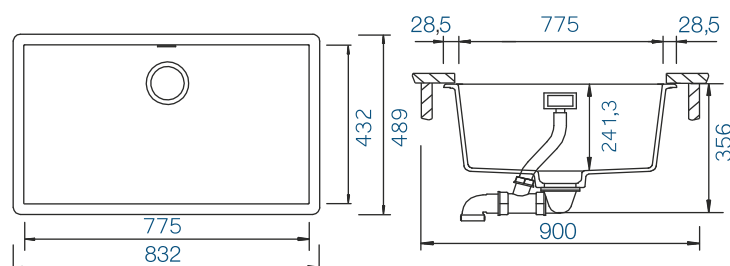

INFORMACJE O MODELU:

Montaż: **podwieszany pod blat**
 Podbudowa szafki od: **90 cm**
 Wymiar komory: **775x432x241,5 mm**

SCHOCK

MONO

NIEPRZEMIJAJĄCE TRENDY



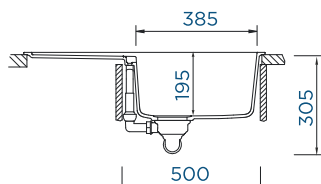
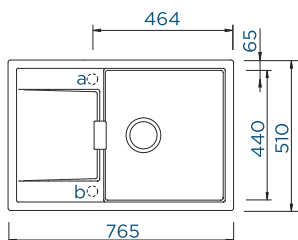

MONO D-100

- MONO D-100 Magma **1599,-**
- MONO D-100 Silverstone **1599,-**
- MONO D-100 Polaris **1599,-**
- MONO D-100 Puro **1899,-**
- MONO D-100 Stone **1899,-**
- MONO D-100 Bronze **1899,-**
- MONO D-100 Day **1899,-**
- MONO D-100 Night **1899,-**
- MONO D-100 Twilight **1899,-**
- MONO D-100 Rouge **2099,-**

AKCESORIA W ZESTAWIE DLA MONO D 100

Odpyły z korkiem manualnym



INFORMACJE O MODELU:

Montaż: **wpuszczany**
 Podbudowa szafki od: **50 cm**
 Wymiar zewnętrzny: **765x510 mm**
 Wymiar komory: **385x440x195 mm**
 Odwracalny: **tak**

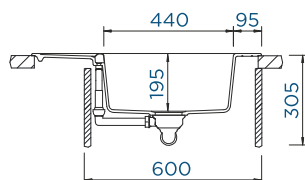
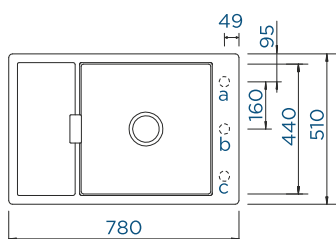

MONO D-100 XS

- MONO D-100 XS Magma **1599,-**
- MONO D-100 XS Silverstone **1599,-**
- MONO D-100 XS Polaris **1599,-**
- MONO D-100 XS Puro **1899,-**
- MONO D-100 XS Stone **1899,-**
- MONO D-100 XS Bronze **1899,-**
- MONO D-100 XS Day **1899,-**
- MONO D-100 XS Night **1899,-**
- MONO D-100 XS Twilight **1899,-**
- MONO D-100 XS Rouge **2099,-**

AKCESORIA W ZESTAWIE DLA MONO D 100 XS

Odpyły z korkiem manualnym



INFORMACJE O MODELU:

Montaż: **wpuszczany**
 Podbudowa szafki od: **60 cm**
 Wymiar zewnętrzny: **780x510 mm**
 Wymiar komory: **440x440x195 mm**
 Odwracalny: **tak**

AKCESORIA OPCJONALNE DLA MONO D-100 I D-100 XS

Elementy ozdobne wariant korek manualny **33**

Elementy ozdobne Copper	400068COP
Elementy ozdobne Inox	400068EDM
Elementy ozdobne Gunmetal	400068GUM
Elementy ozdobne Puro	400068PUR
Elementy ozdobne White Gold	400068WGO

Elementy ozdobne wariant korek automatyczny **34**

Elementy ozdobne Copper	400069COP
Elementy ozdobne Inox	400069EDM
Elementy ozdobne Gunmetal	400069GUM
Elementy ozdobne Puro	400069PUR
Elementy ozdobne White Gold	400069WGO

Korek automatyczny

Deska drewniana	629145
Ociekarka stalowa Mono D-100XS	629138
Mata składana	629725COP
Mata składana	629725EDM
Mata składana	629725S
Wastecup	628152



Korek automatyczny
 Mata składana 629725COP
 Mata składana 629725EDM
 Mata składana 629725S

31
 19
 20
 21

Mata składana 629724EDM
 Mata składana 629724S
 Wkładka narożna 629733
 Wastecup 628152

25
 26
 15
 6

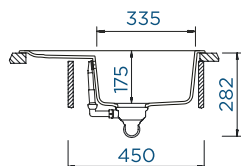
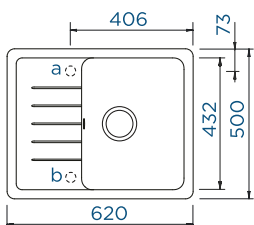

TOLEDO D-100XS

- TOLEDO D-100XS Magma **1299,-**
- TOLEDO D-100XS Silverstone **1299,-**
- TOLEDO D-100XS Polaris **1299,-**
- TOLEDO D-100XS Stone **1499,-**
- TOLEDO D-100XS Bronze **1499,-**

AKCESORIA W ZESTAWIE DLA TOLEDO D-100XS:

Odptyw z korkiem manualnym



INFORMACJE O MODELU:

Montaż: **wpuszczany w blat**
 Podbudowa szafki od: **45 cm**
 Wymiar zewnętrzny: **620x500 mm**
 Wymiar komory: **335x432x175 mm**
 Odwracalny: **tak**

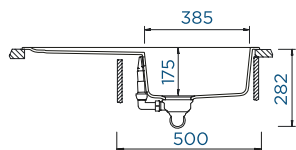
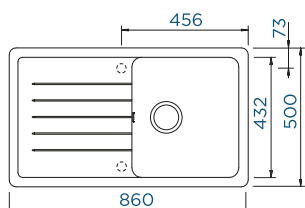

TOLEDO D-100

- TOLEDO D-100 Magma **1799,-**
- TOLEDO D-100 Silverstone **1799,-**
- TOLEDO D-100 Bronze **1799,-**
- TOLEDO D-100 Stone **1799,-**

AKCESORIA W ZESTAWIE DLA TOLEDO D-100:

Odpyły z korkiem manualnym



INFORMACJE O MODELU:

Montaż: **wpuszczany w blat**
 Podbudowa szafki od: **50 cm**
 Wymiar zewnętrzny: **860x500 mm**
 Wymiar komory: **385x432x175 mm**
 Odwracalny: **tak**

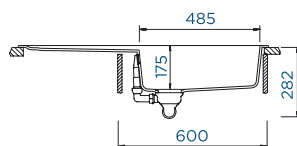
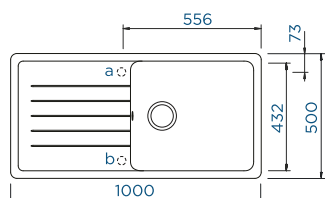

TOLEDO D-100L

- TOLEDO D-100L Magma **1999,-**
- TOLEDO D-100L Silverstone **1999,-**
- TOLEDO D-100L Bronze **1999,-**
- TOLEDO D-100L Stone **1999,-**

AKCESORIA W ZESTAWIE DLA TOLEDO D-100L:

Odpyły z korkiem manualnym



INFORMACJE O MODELU:

Montaż: **wpuszczany w blat**
 Podbudowa szafki od: **60 cm**
 Wymiar zewnętrzny: **1000x500 mm**
 Wymiar komory: **485x432x175 mm**
 Odwracalny: **tak**

AKCESORIA OPCJONALNE DLA TOLEDO D-100, D-100XS I D-100L

Elementy ozdobne wariant korek manualny

33

Elementy ozdobne Copper	400060COP
Elementy ozdobne Inox	400060EDM
Elementy ozdobne Gunmetal	400060GUM
Elementy ozdobne Puro	400060PUR
Elementy ozdobne White Gold	400060WGO

Elementy ozdobne wariant korek automatyczny

34

Elementy ozdobne Copper	400061COP
Elementy ozdobne Inox	400061EDM
Elementy ozdobne Gunmetal	400061GUM
Elementy ozdobne Puro	400061PUR
Elementy ozdobne White Gold	400061WGO

PIĘKNY & KOMPAKTOWY

WIELOFUNKCYJNY ZLEWOZMYWAK
I ASYSTENT W PRZYGOTOWANIU
POTRAW.

SCHOCK

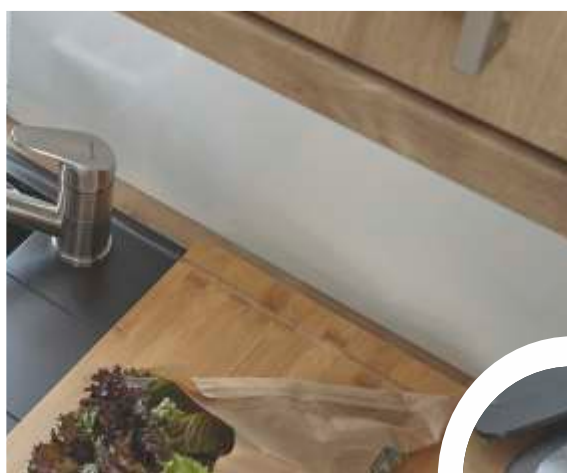

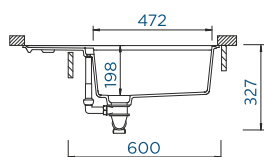
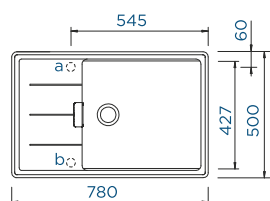

AKCESORIA W ZESTAWIE DLA TIA D-100 LS:

Odpytyw z korkiem manualnym



Zestaw wkładek z tworzywa
629728



TIA D-100 LS

- TIA D-100 LS Magma **1899,-**
- TIA D-100 LS Silverstone **1899,-**
- TIA D-100 LS Polaris **1899,-**
- TIA D-100 LS Puro **2099,-**
- TIA D-100 LS Stone **2099,-**
- TIA D-100 LS Bronze **2099,-**

INFORMACJE O MODELU:

Montaż: **wpuszczany w blat**
 Podbudowa szafki od: **60 cm**
 Wymiar zewnętrzny: **780x500 mm**
 Wymiar komory: **472x427x198 mm**
 Odwracalny: **tak**

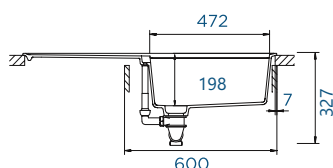
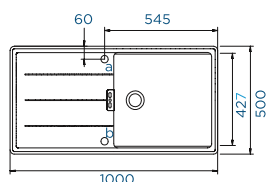

AKCESORIA W ZESTAWIE DLA TIA D-100 L:

Odpytyw z korkiem manualnym



Zestaw wkładek z tworzywa
629728



TIA D-100 L

- TIA D-100 L Magma **2699,-**
- TIA D-100 L Silverstone **2699,-**
- TIA D-100 L Polaris **2699,-**
- TIA D-100 L Puro **2699,-**
- TIA D-100 L Stone **2699,-**
- TIA D-100 L Bronze **2699,-**

INFORMACJE O MODELU:

Montaż: **wpuszczany w blat**
 Podbudowa szafki od: **60 cm**
 Wymiar zewnętrzny: **1000x500 mm**
 Wymiar komory: **472x427x198 mm**
 Odwracalny: **tak**

AKCESORIA OPCJONALNE DLA TIA D-100 LS I TIA D-100 L:

Elementy ozdobne wariant korek manualny 33

Elementy ozdobne Copper	400078COP
Elementy ozdobne Inox	400078EDM
Elementy ozdobne Gunmetal	400078GUM
Elementy ozdobne Puro	400078PUR
Elementy ozdobne White Gold	400078WGO

Elementy ozdobne wariant korek automatyczny 34

Elementy ozdobne Copper	400079COP
Elementy ozdobne Inox	400079EDM
Elementy ozdobne Gunmetal	400079GUM

Elementy ozdobne Puro	400079PUR
Elementy ozdobne White Gold	400079WGO
Korek automatyczny	
Deska drewniana	629044
Deska Fibre-Rock	629184
Ramka wielofunkcyjna	629727
Wkładka stalowa GN2/8	629060
Wkładka stalowa GN/8	629061
Mata składana kolor miedź	629725COP
Mata składana kolor inox	629725EDM
Mata składana kolor czarny	629725S
Reduktor	629139

31
1
5
14
8
9
19
20
21
32

SCHOCK

MULTIFUNKCYJNA

STACJA PRZYGOTOWANIA POTRAW







Zlewozmywak stworzony dla miłośników sztuki kulinarnej, dla których przygotowanie każdej potrawy to prawdziwy rytuał, a każdy jej etap to czynność na miarę koronkowej pracy. Idealnie wyprofilowane głębokie komory, ociekacz pomiędzy nimi, do tego cała gama pomocnych akcesoriów – piękno, prostota i styl - Schock Prepstation D-150.

PREPSTATION ——— ZLEWOZMYWAKI WPUSZCZANE W BLAT



PREPSTATION D-150

	DAY	4999,-
	NIGHT	4999,-
	TWILIGHT	4999,-
	DUSK	4999,-

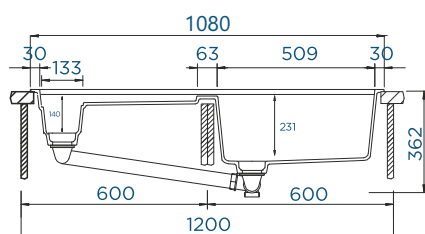
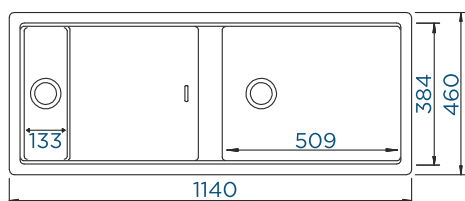

INFORMACJE O MODELU:

Montaż:	wpuszczany w blat
Podbudowa szafki od:	60+60 cm
Wymiar zewnętrzny:	1140x460 mm
Wymiar komory:	509x384x231, 133x384x140 mm
Odwracalny:	nie

AKCESORIA W ZESTAWIE DLA PREPSTATION D-150:

Deska drewniana 629158		Odpytywacz z korkiem manualnym	
------------------------	--	--------------------------------	---



Zlewozmywak Prepstation może być zamontowany w wersji wpuszczanej w blat lub podblatowej. O szczegóły pytaj swojego opiekuna handlowego. Więcej informacji na www.schock.com.pl

AKCESORIA OPCJONALNE DLA PREPSTATION D-150

Elementy ozdobne wariant korek manualny 35

Elementy ozdobne Copper	400052COP
Elementy ozdobne Inox	400052EDM
Elementy ozdobne Gunmetal	400052GUM
Elementy ozdobne Puro	400052PUR
Elementy ozdobne White Gold	400052WGO

Elementy ozdobne wariant korek automatyczny 36

Elementy ozdobne Copper	400053COP
Elementy ozdobne Inox	400053EDM
Elementy ozdobne Gunmetal	400053GUM
Elementy ozdobne Puro	400053PUR
Elementy ozdobne White Gold	400053WGO
Korek automatyczny	31

Ramka wielofunkcyjna	629146
Wkładka stalowa GN2/8	629060
Wkładka stalowa GN 2/8	629061
Wkładka stalowa GN 2/3	629063
Mata składana kolor miedź	629726COP
Mata składana kolor inox	629726EDM
Mata składana kolor czarny	629726S
Mata składana kolor inox	629738EDM
Mata składana kolor czarny	629738S
Reduktor	629139
Korek automatyczny	

13
8
9
10
22
23
24
27
28
32
31



Wembley na opak wszelkim trendom ...



Perfect Drain – opatentowany przez firmę Schock system odpływu. Kielich odpływu łączy się niemal bezspoinowo z powierzchnią zlewozmywaka. Zaletą takiego rozwiązania jest możliwość łatwiejszego czyszczenia i pielęgnacji, a w konsekwencji jeszcze większa higiena zlewozmywaka. System Perfect Drain wyróżnia zlewozmywaki z grupy: Prepstation, Greenwich, Tia i Wembley.



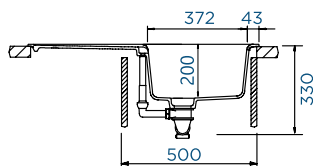
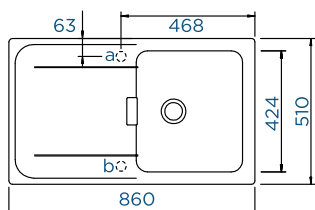

WEMBLEY D-100

- WEMBLEY D-100 Magma **2499,-**
- WEMBLEY D-100 Stone **2499,-**
- WEMBLEY D-100 Bronze **2499,-**
- WEMBLEY D-100 Silverstone **2499,-**

AKCESORIA W ZESTAWIE DLA WEMBLEY D-100:

Odptyw z korkiem manualnym



Deska drewniana **629134**



INFORMACJE O MODELU:

Montaż: **wpuszczany w blat**
 Podbudowa szafki od: **50 cm**
 Wymiar zewnętrzny: **860x510 mm**
 Wymiar komory: **372x424x200 mm**
 Odwracalny: **tak**

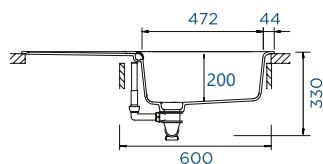
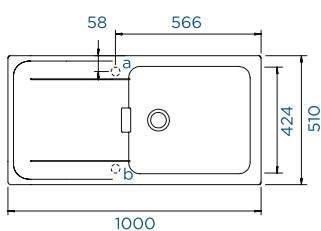

WEMBLEY D-100 L

- WEMBLEY D-100 L Magma **2699,-**
- WEMBLEY D-100 L Stone **2699,-**
- WEMBLEY D-100 L Bronze **2699,-**
- WEMBLEY D-100 L Silverstone **2699,-**

AKCESORIA W ZESTAWIE DLA WEMBLEY D-100 L:

Odptyw z korkiem manualnym



Deska drewniana **629134**



INFORMACJE O MODELU:

Montaż: **wpuszczany w blat**
 Podbudowa szafki od: **60 cm**
 Wymiar zewnętrzny: **1000x510 mm**
 Wymiar komory: **472x424x200 mm**
 Odwracalny: **tak**

AKCESORIA OPCJONALNE DLA WEMBLEY D-100, D-150 i D 100 L:

Elementy ozdobne wariant korek manualny **33**

Elementy ozdobne Copper 400082COP
 Elementy ozdobne Inox 400082EDM
 Elementy ozdobne Gunmetal 400082GUM
 Elementy ozdobne Puro 400082PUR
 Elementy ozdobne White Gold 400082WGO

Elementy ozdobne wariant korek automatyczny **34**

Elementy ozdobne Copper 400083COP
 Elementy ozdobne Inox 400083EDM
 Elementy ozdobne Gunmetal 400083GUM
 Elementy ozdobne Puro 400083PUR
 Elementy ozdobne White Gold 400083WGO

Mata składana kolor miedz 629725COP
 Mata składana kolor inox 629725EDM
 Mata składana kolor czarny 629725S
 Mata składana kolor inox 629724EDM
 Mata składana kolor czarny 629724S
 Reduktor 629139
 Korek automatyczny

19
20
21
25
26
32
31

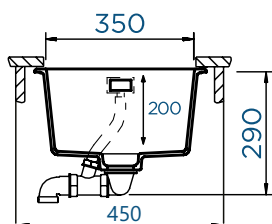
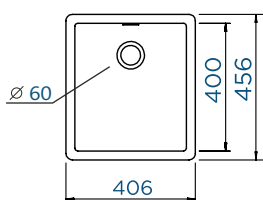

CRISTADUR GREENWICH N-100 S

- GREENWICH N-100 S Magma **1799,-**
- GREENWICH N-100 S Polaris **1799,-**
- GREENWICH N-100 S Silverstone **1799,-**
- GREENWICH N-100 S Stone **1999,-**
- GREENWICH N-100 S Bronze **1999,-**
- GREENWICH N-100 S Puro **1999,-**

AKCESORIA W ZESTAWIE DLA GREENWICH N-100 S:

Odptyw z korkiem manualnym 

INFORMACJE O MODELU:

Montaż: **podwieszany pod blat,**
 Podbudowa szafki od: **45 cm**
 Wymiar zewnętrzny: **406x456 mm**
 Wymiar komory: **350x400x200 mm**
 Odwracalny: **nie**

AKCESORIA OPCJONALNE DLA GREENWICH

Elementy ozdobne wariant korek manualny 33

Elementy ozdobne Copper	400050COP
Elementy ozdobne Inox	400050EDM
Elementy ozdobne Gunmetal	400050GUM
Elementy ozdobne Puro	400050PUR
Elementy ozdobne White Gold	400050WGO

Elementy ozdobne wariant korek 34

Elementy ozdobne Copper	400051COP
Elementy ozdobne Inox	400051EDM
Elementy ozdobne Gunmetal	400051GUM
Elementy ozdobne Puro	400051PUR
Elementy ozdobne WGO korek automatyczny	400051WGO 31

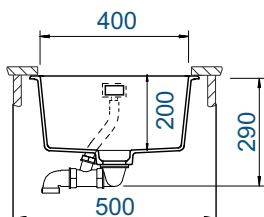
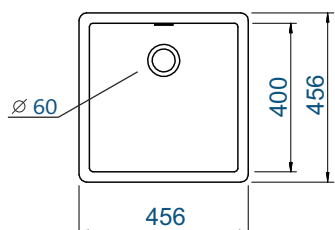

AKCESORIA W ZESTAWIE DLA GREENWICH N-100

Odpyw z korkiem manualnym

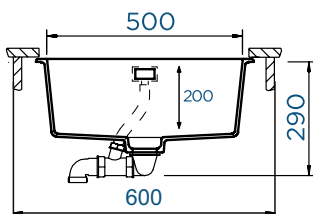
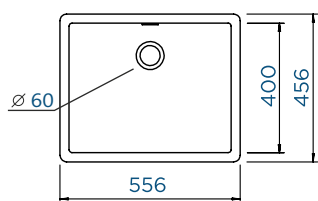

AKCESORIA W ZESTAWIE DLA GREENWICH N-100 L:

Odpyw z korkiem manualnym



CRISTADUR GREENWICH N-100

- GREENWICH N-100 Magma **1799,-**
- GREENWICH N-100 Polaris **1799,-**
- GREENWICH N-100 Silverstone **1799,-**
- GREENWICH N-100 Stone **1999,-**
- GREENWICH N-100 Bronze **1999,-**
- GREENWICH N-100 Puro **1999,-**

INFORMACJE O MODELU:

Montaż: **podwieszany pod blat,**
 Podbudowa szafki od: **50 cm**
 Wymiar zewnętrzny: **456x456 mm**
 Wymiar komory: **400x400x200 mm**
 Odwracalny: **nie**

CRISTADUR GREENWICH N-100 L

- GREENWICH N-100 L Magma **1849,-**
- GREENWICH N-100 L Polaris **1849,-**
- GREENWICH N-100 L Silverstone **1849,-**
- GREENWICH N-100 L Stone **2199,-**
- GREENWICH N-100 L Bronze **2199,-**
- GREENWICH N-100 L Puro **2199,-**

INFORMACJE O MODELU:

Montaż: **podwieszany pod blat,**
 Podbudowa szafki od: **60 cm**
 Wymiar zewnętrzny: **556x456 mm**
 Wymiar komory: **500x400x200 mm**
 Odwracalny: **nie**

N-100S, N-100, N-100L

Wkładka stalowa	629111	11
Mata silikonowa	629188	17
Mata silikonowa	629189	18
Mata składana	629724EDM	25
Mata składana	629724S	26
Reduktor	629139	32
Wkładka narożna	629733	15

GREENWICH



fol. Daria Sulek-Chlebowska, CCI Sp. z o.o.





GREENWICH N-100 XL

- GREENWICH N-100 XL Magma **2299,-**
- GREENWICH N-100 XL Polaris **2299,-**

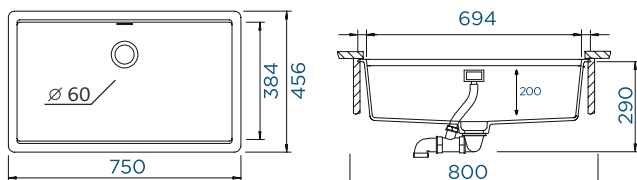

INFORMACJE O MODELU:

Montaż:	podwieszany pod blat,
Podbudowa szafki od:	80 cm
Wymiar zewnętrzny:	750x456 mm
Wymiar komory:	694x384x200 mm
Odwracalny:	nie

AKCESORIA W ZESTAWIE DLA GREENWICH N-100 XL

Odpytyw z korkiem manualnym



GREENWICH N-200

- GREENWICH N-200 Magma **2499,-**
- GREENWICH N-200 Stone **2499,-**
- GREENWICH N-200 Bronze **2499,-**
- GREENWICH N-200 Silverstone **2499,-**

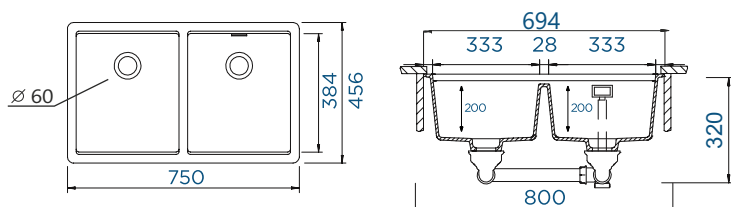

INFORMACJE O MODELU:

Montaż:	podwieszany pod blat,
Podbudowa szafki od:	80 cm
Wymiar zewnętrzny:	750x456 mm
Wymiar komór:	333x384x200 mm
Odwracalny:	nie

AKCESORIA W ZESTAWIE DLA GREENWICH N-200

Odpytyw z korkiem manualnym



AKCESORIA OPCJONALNE DLA GREENWICH N-100 XL, N-200

Elementy ozdobne wariant korek manualny do modelu N-100XL 33

Elementy ozdobne Copper	400050COP
Elementy ozdobne Inox	400050EDM
Elementy ozdobne Gunmetal	400050GUM
Elementy ozdobne Puro	400050PUR
Elementy ozdobne White Gold	400050WGO

Elementy ozdobne wariant korek automatyczny do modelu N-100XL 34

Elementy ozdobne Copper	400051COP
Elementy ozdobne Inox	400051EDM
Elementy ozdobne Gunmetal	400051GUM
Elementy ozdobne Puro	400051PUR
Elementy ozdobne WGO	400051WGO

Korek automatyczny 31

Elementy ozdobne wariant korek manualny do modelu N-200 33

Elementy ozdobne Copper	400052COP
Elementy ozdobne Inox	400052EDM
Elementy ozdobne Gunmetal	400052GUM
Elementy ozdobne Puro	400052PUR
Elementy ozdobne White Gold	400052WGO

Elementy ozdobne wariant korek automatyczny do modelu N-200 34

Elementy ozdobne Copper	400053COP
Elementy ozdobne Inox	400053EDM
Elementy ozdobne Gunmetal	400053GUM
Elementy ozdobne Puro	400053PUR
Elementy ozdobne White Gold	400053WGO





AKCESORIA WSPÓLNE DLA GREENWICH N-100 XL, N-200

Deska drewniana	629158	4
Ramka wielofunkcyjna	629146	13
Wkładka stalowa GN2/8	629060	8
Wkładka stalowa GN/8	629061	9
Wkładka stalowa GN2/3	629063	10
Mata silikonowa	629188	17
Mata silikonowa	629189	18

Mata składana	629726COP	22
Mata składana	629726EDM	23
Mata składana	629726S	24
Reduktor	629139	32

KIRUNA



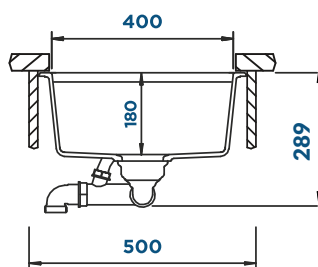
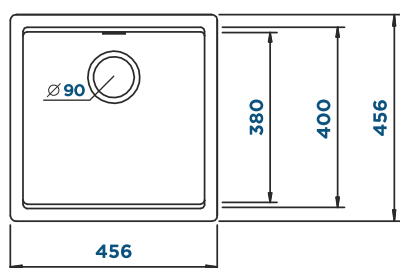

-  KIRUNA N-100 Day **1999,-**
-  KIRUNA N-100 Night **1999,-**
-  KIRUNA N-100 Twilight **1999,-**
-  KIRUNA N-100 Dusk **1999,-**







INFORMACJE O MODELU:

Montaż: **podwieszany pod blat**
 Podbudowa szafki od: **50 cm**
 Wymiar zewnętrzny: **456x456 mm**
 Wymiar komory: **400x380x180 mm**
 Odwracalny: **nie**

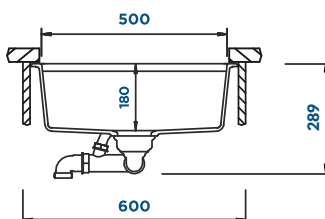
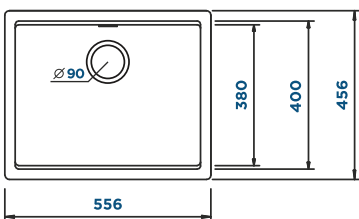
AKCESORIA W ZESTAWIE DLA KIRUNA N-100

Odpyw z korkiem manualnym  



-  KIRUNA N-100 L Day **2299,-**
-  KIRUNA N-100 L Night **2299,-**
-  KIRUNA N-100 L Twilight **2299,-**
-  KIRUNA N-100 L Dusk **2299,-**





INFORMACJE O MODELU:

Montaż: **podwieszany pod blat**
 Podbudowa szafki od: **60 cm**
 Wymiar zewnętrzny: **556x456 mm**
 Wymiar komory: **500x380x180 mm**
 Odwracalny: **nie**

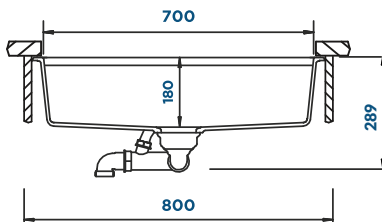
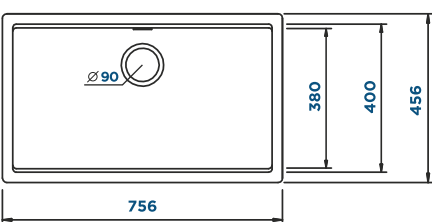
AKCESORIA W ZESTAWIE DLA KIRUNA N-100 L

Odpytyw z korkiem manualnym 



-  KIRUNA N-100 XL Day **2399,-**
-  KIRUNA N-100 XL Night **2399,-**
-  KIRUNA N-100 XL Twilight **2399,-**
-  KIRUNA N-100 XL Dusk **2399,-**

INFORMACJE O MODELU:

Montaż: **podwieszany pod blat**
 Podbudowa szafki od: **80 cm**
 Wymiar zewnętrzny: **756x456 mm**
 Wymiar komory: **700x380x180 mm**
 Odwracalny: **nie**

AKCESORIA W ZESTAWIE DLA KIRUNA N-100 XL

Odpytyw z korkiem manualnym 

AKCESORIA OPCJONALNE DLA KIRUNA N-100, N-100 L, N-100 XL

Elementy ozdobne wariant korek manualny 33	Elementy ozdobne Gunmetal 400055GUM	Ramka wielofunkcyjna 629146 13
Elementy ozdobne Copper 400054COP	Elementy ozdobne Puro 400055PUR	Wkładka stalowa GN2/8 629060 8
Elementy ozdobne Inox 400054EDM	Elementy ozdobne White Gold 400055WGO	Wkładka stalowa GN 2/8 629061 9
Elementy ozdobne Gunmetal 400054GUM	Korek automatyczny 31	Wkładka stalowa GN 2/3 629063 10
Elementy ozdobne Puro 400054PUR	Mata silikonowa 629188 17	Wkładka stalowa 629051SH 7
Elementy ozdobne White Gold 400054WGO	Mata silikonowa 629189 18	Mata składana 629051OS 29
Elementy ozdobne wariant korek automatyczny 34	Mata składana kolor Inox 629726EDM 23	Mata składana 629051OKB 30
Elementy ozdobne Copper 400055COP	Mata składana kolor Miedź 629726COP 22	Deska drewniana 629158 4
Elementy ozdobne Inox 400055EDM	Mata składana kolor Czarny 629726S 24	Wastecup 628152 6
	Mata składana INOX 629738EDM 27	
	Mata składana Czarna 629738S 28	

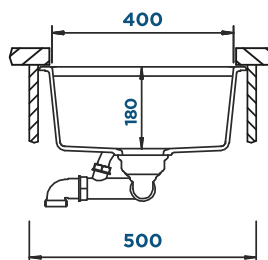
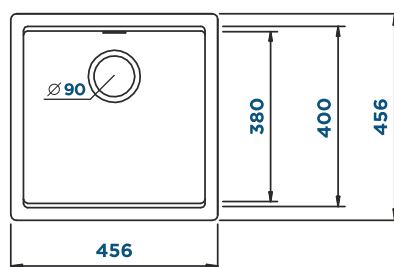

- | | 1 | 2 |
|-------------------------|--------|--------|
| ○ KIRUNA N-100 Day | 2499,- | 2599,- |
| ● KIRUNA N-100 Night | 2499,- | 2599,- |
| ● KIRUNA N-100 Twilight | 2499,- | 2599,- |
| ● KIRUNA N-100 Dusk | 2499,- | 2599,- |

AKCESORIA W ZESTAWIE DLA KIRUNA N-100

Odptyw z korkiem manualnym



1
629051SH



629051OS

2
629051SH



629738S

1
2

- KIRUNA N-100 L Day 2599,- 2699,-
- KIRUNA N-100 L Night 2599,- 2699,-
- KIRUNA N-100 L Twilight 2599,- 2699,-
- KIRUNA N-100 L Dusk 2599,- 2699,-

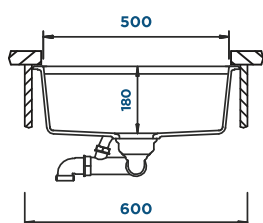
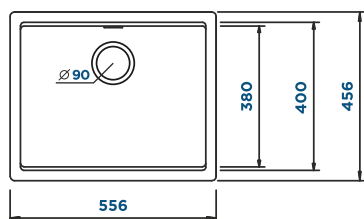

AKCESORIA W ZESTAWIE DLA KIRUNA N-100 L

Odpytyw z korkiem manualnym

1

629051SH



629051OS

2

629051SH



629738S

1
2

- KIRUNA N-100 XL Day 2799,- 2899,-
- KIRUNA N-100 XL Night 2799,- 2899,-
- KIRUNA N-100 XL Twilight 2799,- 2899,-
- KIRUNA N-100 XL Dusk 2799,- 2899,-

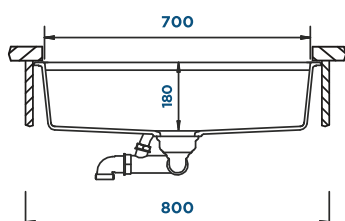
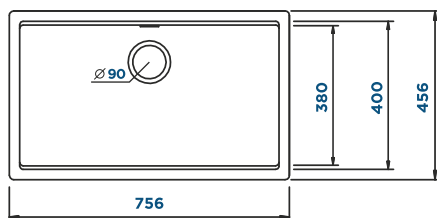

AKCESORIA W ZESTAWIE DLA KIRUNA N-100 XL

Odpytyw z korkiem manualnym

1

629051SH



629051OS

2

629051SH



629738S



Zalety zlewozmywaków na równi z blatem:
- elegancja i harmonia z blatem;
- jeszcze bardziej higieniczne;
- jeszcze więcej powierzchni do pracy.

Więcej modeli dostępnych w wersji na równi z blatem na stronie www.schock.com.pl

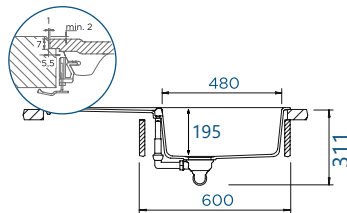
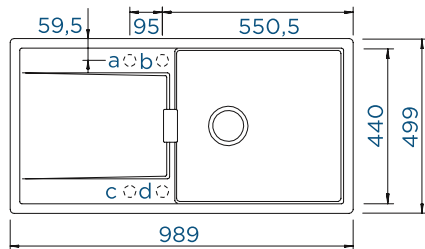

MONO D-100 L FB

- MONO D-100 L FB Magma **2599,-**
- MONO D-100 L FB Stone **2599,-**
- MONO D-100 L FB Bronze **2599,-**
- MONO D-100 L FB Silverstone **2599,-**

INFORMACJE O MODELU:

Montaż:	na równi z blatem
Podbudowa szafki od:	60 cm
Wymiar zewnętrzny:	989x499 mm
Wymiar komory:	480x440x195 mm
Odwracalny:	tak

AKCESORIA W ZESTAWIE DLA MONO D 100 L

Odptyw z korkiem manualnym 

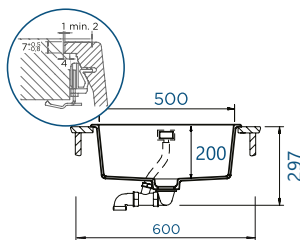
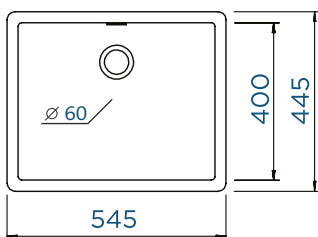

GREENWICH N-100 L FB

- GREENWICH N-100 L FB Magma **2599,-**
- GREENWICH N-100 L FB Stone **2599,-**
- GREENWICH N-100 L FB Bronze **2599,-**
- GREENWICH N-100 L FB Silverstone **2599,-**

INFORMACJE O MODELU:

Montaż:	na równi z blatem
Podbudowa szafki od:	60 cm
Wymiar zewnętrzny:	545x445 mm
Wymiar komory:	500x400x200 mm
Odwracalny:	nie

AKCESORIA W ZESTAWIE DLA GREENWICH N-100 L FB

Odptyw z korkiem manualnym 

AKCESORIA OPCJONALNE:

Mono D-100 L FB – patrz akcesoria opcjonalne dla Mono D-100 (strona 8)
Greenwich N-100 L – patrz akcesoria opcjonalne dla Greenwich N-100 L (strona 17)



Więcej modeli dostępnych w wersji na równi z blatem na stronie www.schock.com.pl

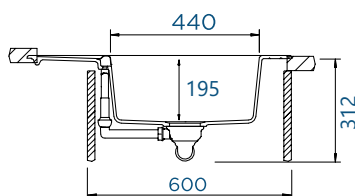
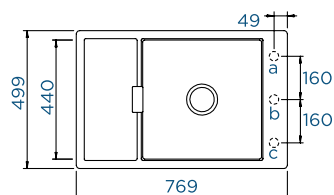

MONO D-100 XS FB

- MONO D-100 XS FB Magma **2499,-**
- MONO D-100 XS FB Stone **2499,-**
- MONO D-100 XS FB Bronze **2499,-**
- MONO D-100 XS FB Silverstone **2499,-**

INFORMACJE O MODELU:

Montaż: **na równi z blatem**
 Podbudowa szafki od: **60 cm**
 Wymiar zewnętrzny: **769x499 mm**
 Wymiar komory: **440x440x195 mm**
 Odwracalny: **tak**

AKCESORIA W ZESTAWIE DLA MONO D-100 XS:

Odpyw z korkiem manualnym



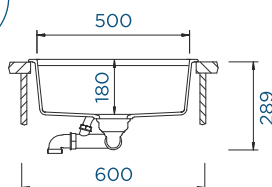
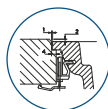
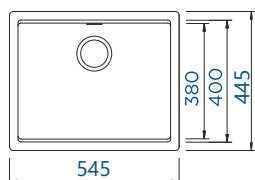

KIRUNA N-100 L FB

● KIRUNA N-100 L FB NIGHT

2699,-

INFORMACJE O MODELU:

Montaż: **na równi z blatem**
 Podbudowa szafki od: **60 cm**
 Wymiar zewnętrzny: **545x445 mm**
 Wymiar komory: **500x380x180 mm**

Odwracalny: **nie**

AKCESORIA W ZESTAWIE DLA KIRUNA N-100 L NIGHT:

Odpyw z korkiem manualnym 

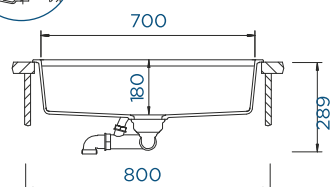
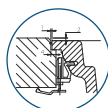
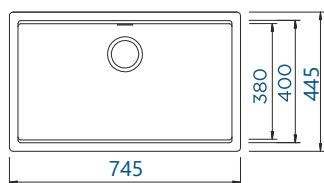

KIRUNA N-100 XL FB

● KIRUNA N-100 XL FB NIGHT

2899,-

INFORMACJE O MODELU:

Montaż: **na równi z blatem**
 Podbudowa szafki od: **80 cm**
 Wymiar zewnętrzny: **745x445 mm**
 Wymiar komory: **700x380x180 mm**

Odwracalny: **nie**

AKCESORIA W ZESTAWIE DLA KIRUNA N-100 XL NIGHT:

Odpyw z korkiem manualnym 



* Uwaga Blat musi być dłuższy po obu stronach 5mm, ponieważ zlewozmywak jest stożkowy.



KALLIO M-100

INFORMACJE O MODELU:

Montaż: **Modułowy**
 Podbudowa szafki od: **60 cm**
 Wymiar zewnętrzny: **598x630 mm**
 Wymiar komory: **518x465x220 mm**
 Odwracalny: **nie**

Akcesoria w zestawie:

Odpyw z korkiem manualnym

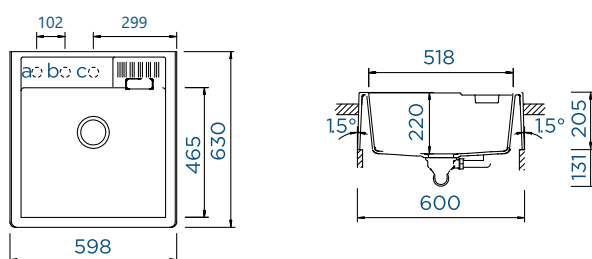

KALLIO M-175

INFORMACJE O MODELU:

Montaż: **Modułowy**
 Podbudowa szafki od: **90 cm**
 Wymiar zewnętrzny: **898x630 mm**
 Wymiar komór: **456x465x220 mm**
 Odwracalny: **nie**

Akcesoria w zestawie:

Odpyw z korkiem manualnym

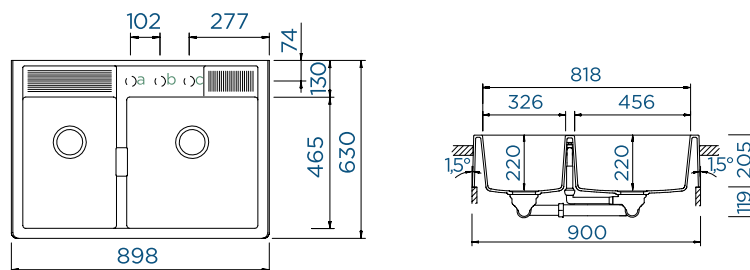

	DAY	3999,-
	NIGHT	3999,-
	TWILIGHT	3999,-
	DUSK	3999,-

	DAY	5499,-
	NIGHT	5499,-
	TWILIGHT	5499,-
	DUSK	5499,-

AKCESORIA OPCJONALNE DLA KALLIO M-100 I KALLIO M-175

Elementy ozdobne wariant kork manualny KALLIO M-100 33

Elementy ozdobne Copper	400064COP
Elementy ozdobne Inox	400064EDM
Elementy ozdobne Gunmetal	400064GUM
Elementy ozdobne Puro	400064PUR
Elementy ozdobne White Gold	400064WGO

Elementy ozdobne wariant kork automatyczny KALLIO M-100 34

Elementy ozdobne Copper	400065COP
Elementy ozdobne Inox	400065EDM
Elementy ozdobne Gunmetal	4100065GUM
Elementy ozdobne Puro	400065PUR
Elementy ozdobne White Gold	400065WGO

Elementy ozdobne wariant kork manualny KALLIO M-175 33

Elementy ozdobne Copper	400066COP
Elementy ozdobne Inox	400066EDM
Elementy ozdobne Gunmetal	400066GUM
Elementy ozdobne Puro	400066PUR
Elementy ozdobne WGO	400066WGO

Elementy ozdobne wariant kork automatyczny KALLIO M-175 34

Elementy ozdobne Copper	400067COP
Elementy ozdobne Inox	400067EDM
Elementy ozdobne Gunmetal	400067GUM
Elementy ozdobne Puro	400067PUR
Elementy ozdobne White Gold	400067WGO

SCHOCK

Baterie





CONOS PRO

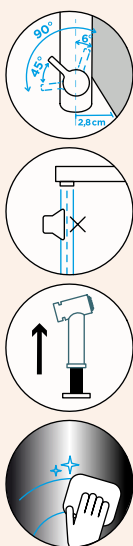

Stała wylewka

2399,-

528.006 EDM

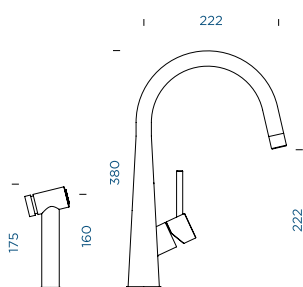

Całkowita długość węża
podłączeniowego:

800 mm

Obrót wylewki:

360°

Głowica ceramiczna

Użyteczna długość

węża:

1100 mm

Mieszacz:

po prawej

Zalety:

**Perlator niskoszumowy,
dwie wylewki,
funkcja prysznicza**

Klasyczna armatura z mocnym charakterem.

Eleganckie wykończenie w stali nierdzewnej oraz proste kształty to mocny atut, który umożliwia dopasowanie modelu do wielu aranżacji.

Dodatkowym elementem, który wyróżnia model CONOS PRO jest wyjątkowo długa słuchawka prysznicowa – mając na myśli słuchawkę otrzymujemy dosłownie oddzielną końcówkę z wysięgiem do 110 cm długości.

Taki model idealnie pasuje do kuchni z rozwiązaniem dwóch nie zintegrowanych komór bądź długiego zlewozmywaka jakim jest na przykład model PREPSTATION D-150.



SCHOCK



DION

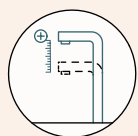

DION

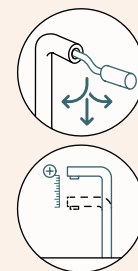

Stała wylewka

Z wyciąganą wylewką

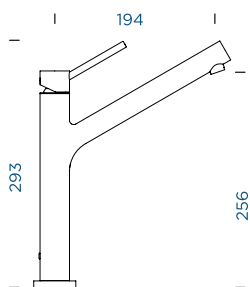

● 510000 CHR	2499,-	510120 CHR	2699,-
● 510000 WGO	3199,-		
● 510000 COP	3199,-		
● 510000 GUM	3199,-		

● 510000 PUR	2699,-	510120 PUR	3199,-
● 510000 MAG	2699,-	510120 MAG	3199,-

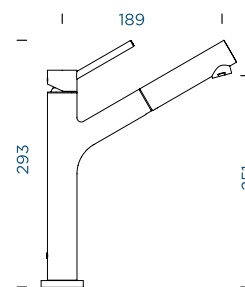

Długość węża podłączeniowego **500 mm**
 Obrót wylewki **120°**
 Głowica ceramiczna
 Mieszacz **u góry**
 Zalety:
Nowoczesny design

Długość węża podłączeniowego **500 mm**
 Obrót wylewki **120°**
 Głowica ceramiczna
 Mieszacz **u góry**
 Użyteczna długość węża: **600 mm**
 Zalety:
Wyciągana wylewka, nowoczesny design



SCHOCK



GOTA

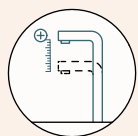
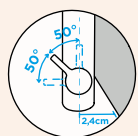

GOTA

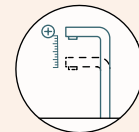
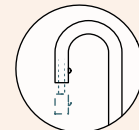
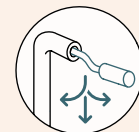
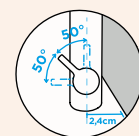

Stała wylewka

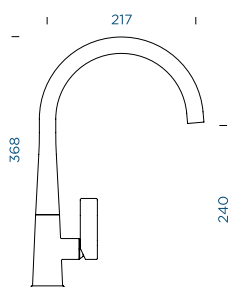

Z wyciąganą wylewką

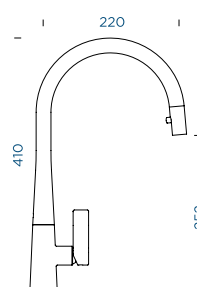

●	521000	CHR	1499,-	521120	CHR	1599,-
●	521000	CZARNA	1499,-	521120	CZARNA	1599,-
○	521000	BIAŁA	1499,-	521120	BIAŁA	1599,-

Długość węża podłączeniowego **450 mm**
 Obrót wylewki **360°**
 Głowica ceramiczna
 Mieszacz: **po prawej**

Długość węża podłączeniowego **450 mm**
 Obrót wylewki **360°**
 Głowica ceramiczna
 Użyteczna długość węża: **450 mm**
 Mieszacz **po prawej**
 Zalety **Wyciągana wylewka**





KAVUS

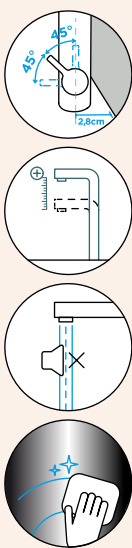

SCHOCK



KAVUS

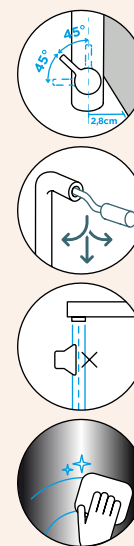

Stała wylewka

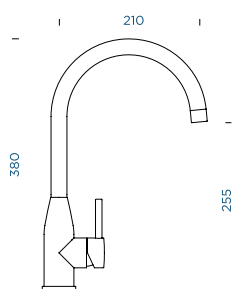

Długość węża podłączeniowego
Obrót wylewki:
Głowica ceramiczna
Mieszacz:
Zalety:

450 mm
360°

po prawej
Perlator niskosumowy

Z wyciąganą wylewką

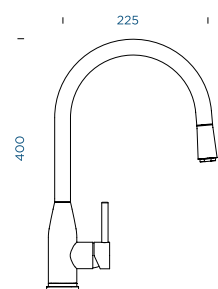

Długość węża podłączeniowego
Obrót wylewki
Głowica ceramiczna
Użyteczna długość węża:
Mieszacz
Zalety

450 mm
360°

350 mm
po prawej
Perlator niskosumowy,
wyciągana
wylewka

● 559000 EDM	1099,-	559120 EDM	1199,-
● 559000 WGO	1499,-	559120 WGO	1699,-
● 559000 COP	1499,-	559120 COP	1699,-
● 559000 GUM	1499,-	559120 GUM	1699,-
● 559027 PUR	1499,-	559127 PUR	1699,-





KETO

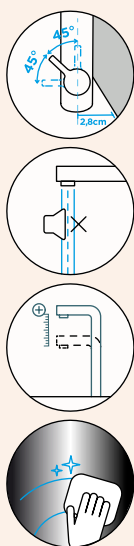

SCHOCK



KETO

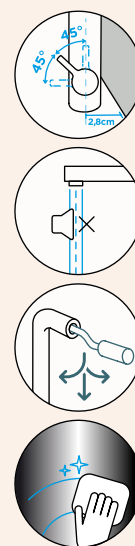

Stała wylewka

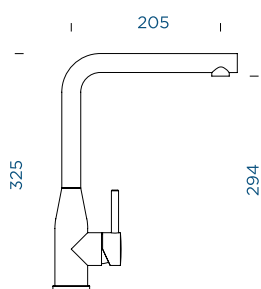

Z wyciąganą wylewką

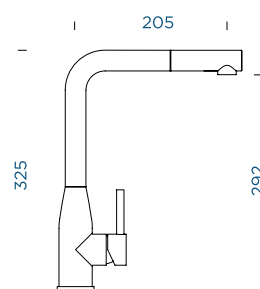

● 518000 EDM	1099,-	518120 EDM	1199,-
● 518000 WGO	1499,-	518120 WGO	1699,-
● 518000 COP	1499,-	518120 COP	1699,-
● 518000 GUM	1499,-	518120 GUM	1699,-
● 518027 PUR	1499,-	518127 PUR	1699,-

Długość węża podłączeniowego
Obrót wylewki
Głowica ceramiczna
Mieszacz
Zalety

450 mm
360°
po prawej
Perlator niskoszumowy

Długość węża podłączeniowego
Obrót wylewki
Głowica ceramiczna
Użyteczna długość węża:
Mieszacz
Zalety

450 mm
180°
350 mm
po prawej

Perlator niskoszumowy, wyciągana wylewka



SCHOCK



LAIOS

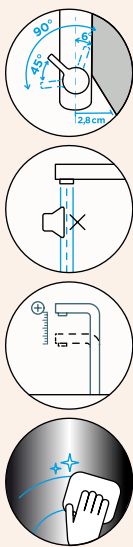

LAIOS



Stała wylewka

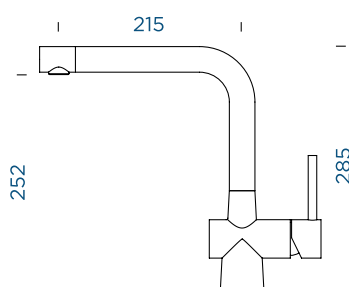

Z wyciąganą wylewką

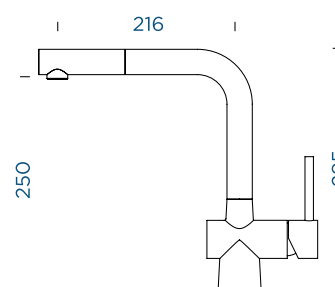

● 517000 EDM	1549,-	517120 EDM	1549,-
● 517000 WGO	1749,-	517120 WGO	1799,-
● 517000 COP	1749,-	517120 COP	1799,-
● 517000 GUM	1749,-	517120 GUM	1799,-
● 517000 PUR	1749,-	517120 PUR	1799,-
● 517000 MAG	1749,-	517120 MAG	1799,-
● 517000 STO	1749,-	517120 STO	1799,-
● 517000 BRO	1749,-	517120 BRO	1799,-
● 517000 SIL	1749,-	517120 SIL	1799,-
○ 517000 POL	1749,-	517120 POL	1799,-

Długość węża podłączeniowego: **800 mm**
 Obrót wylewki: **360°**
 Głowica ceramiczna
 Mieszacz: **po prawej**
 Zalety:
 Perlator niskoszumowy

Długość węża podłączeniowego: **800 mm**
 Obrót wylewki: **360°**
 Głowica ceramiczna
 Użyteczna długość węża: **700 mm**
 Mieszacz: **po prawej**
 Zalety:
 Perlator niskoszumowy,
 wyciągana wylewka

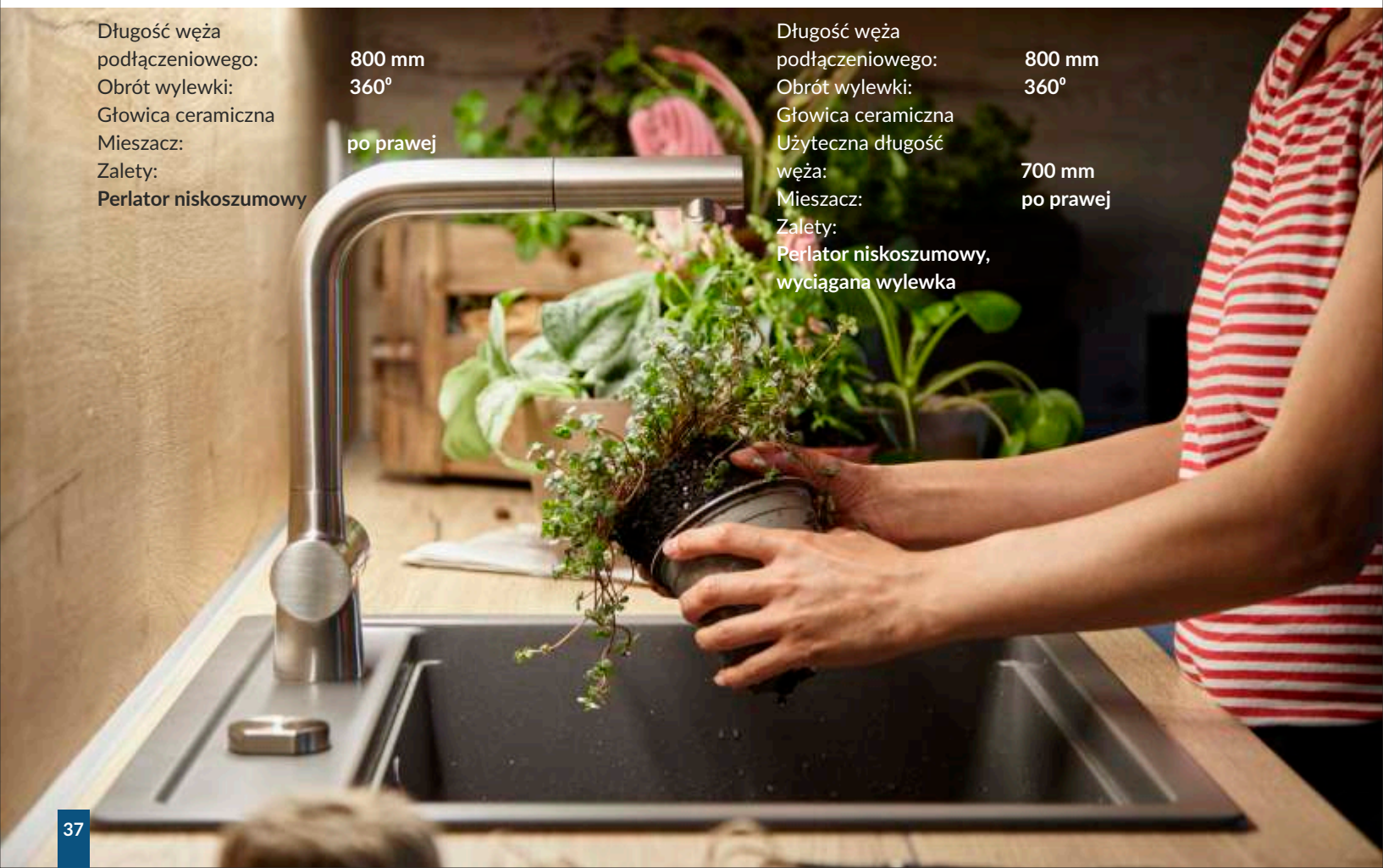

SCHOCK



NIMBUS

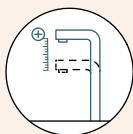
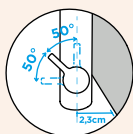

NIMBUS

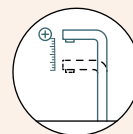
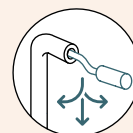
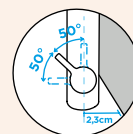

Stała wylewka

Z wyciąganą wylewką

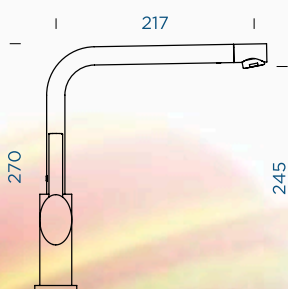

Długość węży podłączeniowego : **470 mm**
 Obrót wylewki: **360°**
 Głowica ceramiczna
 Mieszacz: **po prawej**

● 523000 CHR 2099,-	523120 CHR 2499,-
● 523000 PUR 2399,-	523120 PUR 2699,-
● 523000 MAG 2399,-	523120 MAG 2699,-

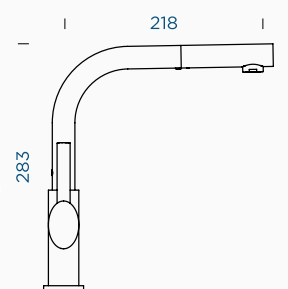

Długość węży podłączeniowego: **470 mm**
 Obrót wylewki : **130°**
 Głowica ceramiczna
 Użyteczna długość węży: **550 mm**
 Mieszacz: **po prawej**
 Zalety: **Wyciągana wylewka**



SCHOCK



SC-520.120

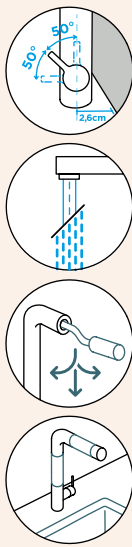

SC-540.120



Z wyciąganą wylewką

1499,-

555120 PUR
555120 MAG
555120 STO
555120 BRO
555120 SIL
555120 POL
555120 ROU

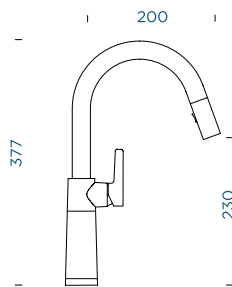

Długość węża podłączeniowego: **600 mm**
Obrót wylewki: **120°**
Głowica ceramiczna
Użyteczna długość węża: **400 mm**
Mieszacz: **po prawej**
Zalety:
Zmiana strumienia wody, wyciągana wylewka

555120 DAY
555120 DSK
555120 NGT
555120 TWI

Z wyciąganą wylewką

1499,-

557120 PUR
557120 MAG
557120 STO
557120 BRO
557120 SIL
557120 POL
557120 ROU

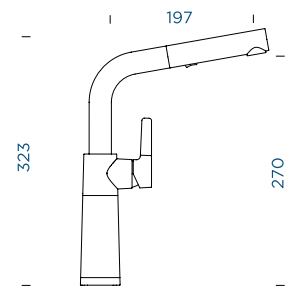

557120 DAY
557120 DSK
557120 NGT
557120 TWI

Długość węża podłączeniowego: **600 mm**
Obrót wylewki: **120°**
Głowica ceramiczna
Użyteczna długość węża: **600 mm**
Mieszacz: **po prawej**
Zalety:
Zmiana strumienia wody, wyciągana wylewka



SC-530.120

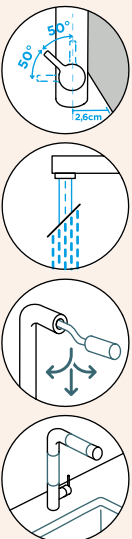

556120 PUR
556120 MAG
556120 STO
556120 BRO
556120 SIL
556120 POL
556120 ROU

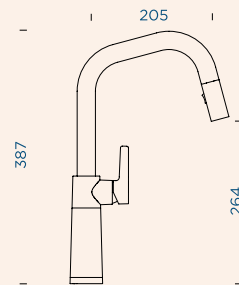

556120 DAY
556120 DSK
556120 NGT
556120 TWI

Długość węża podłączeniowego: **600 mm**
Obrót wylewki: **120°**
Głowica ceramiczna
Długość węża podłączeniowego: **400 mm**
Mieszacz: **po prawej**
Zalety:
Perlator niskoszumowy, zmiana strumienia wody, wyciągana wylewka

Z wyciąganą wylewką

1499,-

SCHOCK



SC-550

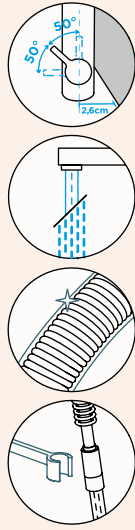

Stała wylewka

1999,-

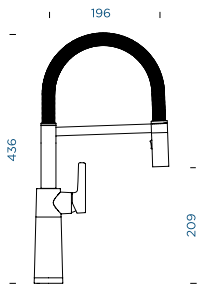

Długość węża
podłączeniowego:
Obrót wylewki:
Głowica ceramiczna
Mieszacz:
Zalety:
Zmiana strumienia wody

600 mm
150°

po prawej

- 558000 PUR
- 558000 MAG
- 558000 STO
- 558000 BRO
- 558000 SIL
- 558000 POL
- 558000 ROU

- 558000 DAY
- 558000 DSK
- 558000 NGT
- 558000 TWI



Opatentowana
technologia

Baterie obłożone pierścieniem granitowym, tym samym, z którego wykonany jest zlewozmywak.

Opatentowana technologia zastosowana w bateriach Schock z rodziny SC.

Spośród wielu zalet wynikających z takiego rozwiązania należy wymienić zdecydowanie większą odporność na uderzenia, zadrapania czy działanie pary a także niespotykaną jak dotąd możliwość idealnego dopasowania koloru baterii do zlewozmywaka.



INNOWACYJNY

SYSTEM WYLEWKI

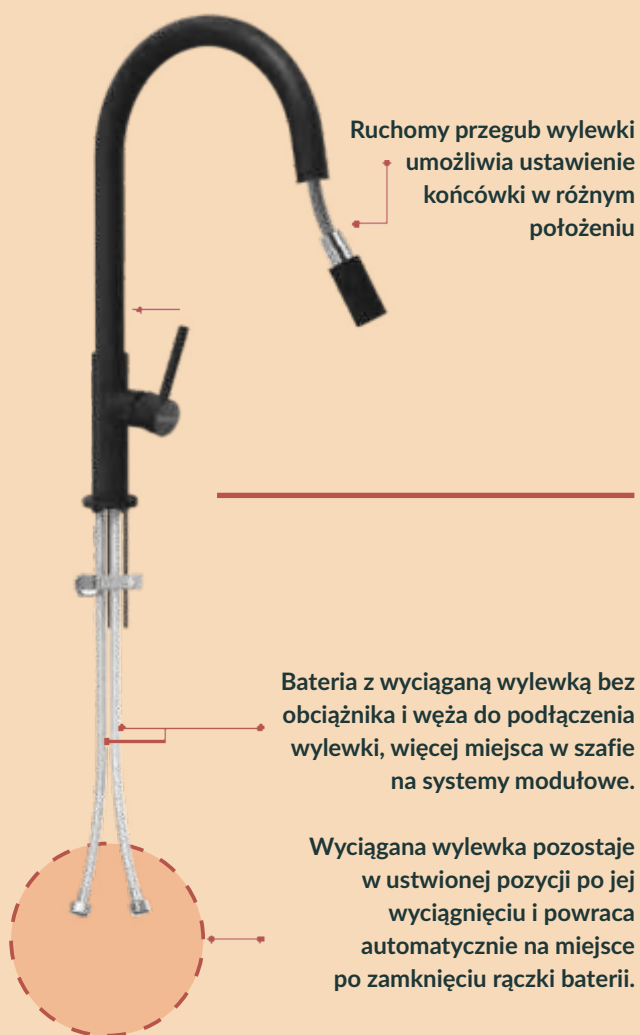

Ruchomy przegub wylewki umożliwia ustawienie końcówki w różnym położeniu

Bateria z wyciąganą wylewką bez obciążnika i węży do podłączenia wylewki, więcej miejsca w szafie na systemy modułowe.

Wyciągana wylewka pozostaje w ustwionej pozycji po jej wyciągnięciu i powraca automatycznie na miejsce po zamknięciu ręczki baterii.

MONTAŻ:

OPATENTOWANY

ZESTAW MOCUJĄCY

ZINTEGROWANY Z KORPUSEM BATERII



Montaż zajmuje tylko 60 sekund.



SCHOCK

NOWOŚĆ! BATERIA TALIA



TALIA



NAJWYŻSZA

JAKOŚĆ

MATERIAŁU



Nowoczesna filigranowa forma baterii z wyciąganą wylewką



Funkcje prysznica, zmiana strumienia wody



Armatura wykonana z wysokiej jakości stali



Dostępne w kolorach stali i czarnym. Wysoka odporność na ścieranie koloru



Łatwa pielęgnacja

Wyciągana wylewka

1999,-

- 536.120 EDM
- 536.120 S

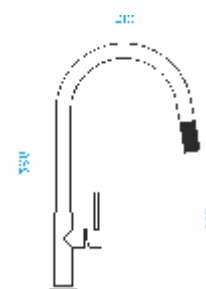

Długość węża podłączeniowego: 600 mm
Obrót wylewki: 360°
Głowica ceramiczna
Mieszacz: po prawej
Użyteczna długość węża: 370 mm
Zalety:
Łatwy montaż, wyciągana wylewka, zmiana strumienia wody



SCHOCK



RESI

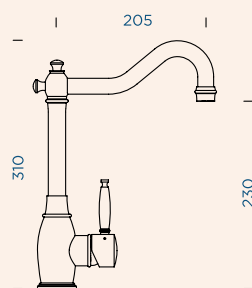
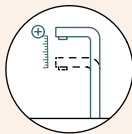
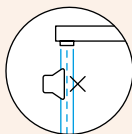
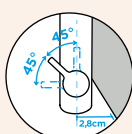

Długość węża podłączeniowego: **450 mm**
 Obrót wylewki: **360°**
 Głowica ceramiczna
 Mieszacz: **po prawej**
 Zalety:
Perlator niskoszumowy, bateria w stylu Retro

Stała wylewka 513.000 EDM

1549,-

513.000 WGO

1749,-

SCHOCK

NOWOŚĆ 2025 ! BATERIA TALINOS



TALINOS



NAJWYŻSZA

JAKOŚĆ

MATERIAŁU



Nowoczesna filigranowa forma baterii z wyciąganą wylewką



Funkcje prysznica, zmiana strumienia wody



Armatura wykonana z wysokiej jakości stali



Dostępne w kolorach stali i czarnym. Wysoka odporność na ścieranie koloru



Łatwa pielęgnacja

Wyciągana wylewka

1999,-

- 545.120 EDM
- 545.120 S



Długość węża podłączeniowego	600 mm
Obrót wylewki	360°
Głowica ceramiczna	
Mieszacz	po prawej
Użyteczna długość węża	370 mm
Zalety	
Łatwy montaż, wyciągana wylewka, perlator niskoszumowy, zmiana strumienia wody	

* bateria dostępna od 2025 roku

SCHOCK



ALTOS W

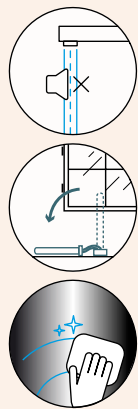

ALTOS W

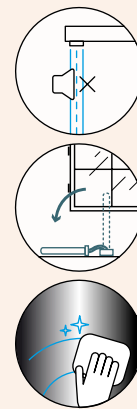

stała wylewka

1799,-

Z wyciąganą wylewką

1899,-

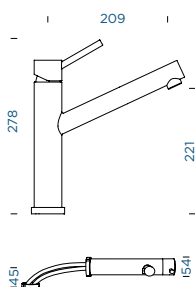

529.005 EDM

529.125 EDM

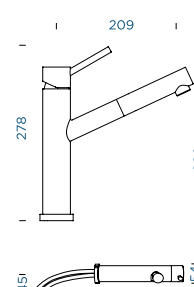

Długość węża
podłączeniowego: **800 mm**
Obrót wylewki: **120°**
Głowica ceramiczna
Mieszacz: **u góry**
Zalety:
**Perlator niskoszumowy,
podokienna**

Długość węża
podłączeniowego: **800 mm**
Obrót wylewki: **120°**
Głowica ceramiczna
Użyteczna długość
węża: **700 mm**
Mieszacz: **u góry**
Zalety:
**Perlator niskoszumowy,
wyciągana wylewka, podokienna**

Baterie Podokiennie

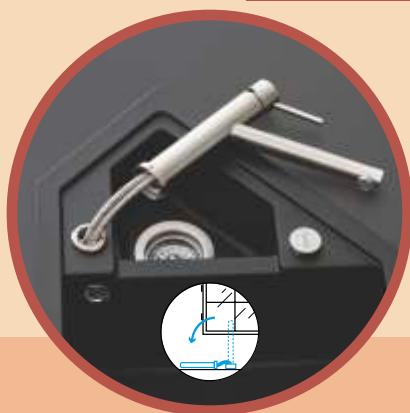

**ALTOS W
LAIOS W**

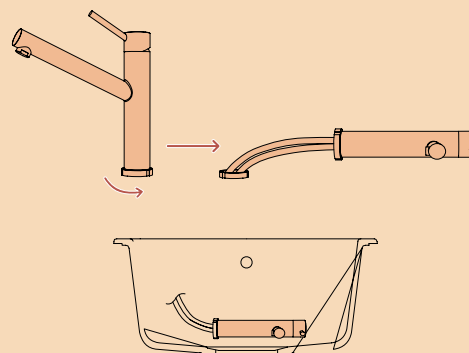

SCHOCK



LAIOS W

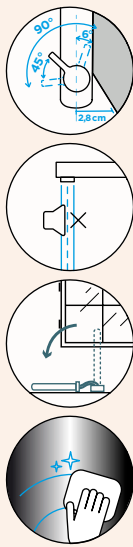

LAIOS W

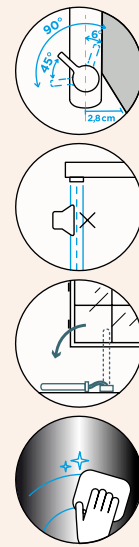

Stała wylewka

1799,-

Z wyciąganą wylewką

1899,-

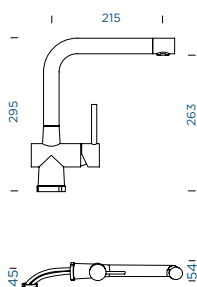

517005 EDM

517125 EDM

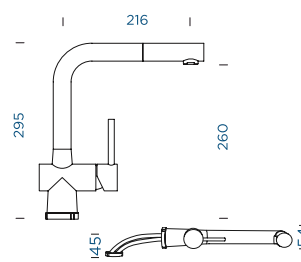

Długość węża
podłączeniowego:
Obrót wylewki:
Głowica ceramiczna
Mieszacz:
Zalety:
**Perlator niskoszumowy,
podokienna**

800 mm
360°
po prawej

Długość węża
podłączeniowego:
Obrót wylewki:
Głowica ceramiczna
Mieszacz:
Użyteczna długość
węża:
Zalety:
**Perlator niskoszumowy,
wyciągana wylewka, podokienna**

800 mm
360°
po prawej
750 mm





SCHOCK



VITUS

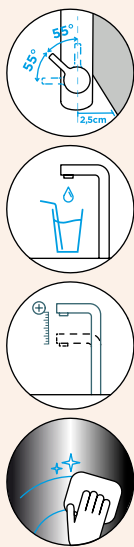

VITUS

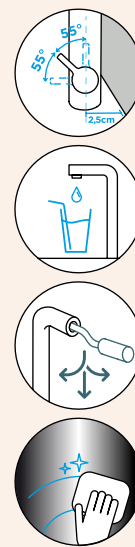

Stała wylewka

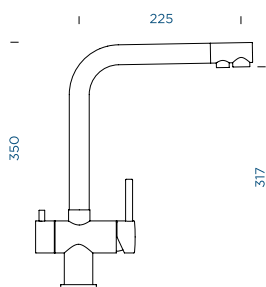

Długość węża podłączeniowego: **450 mm**
 Obrót wylewki: **360°**
 Głowica ceramiczna
 Mieszacz: **po prawej**

Z wyciąganą wylewką

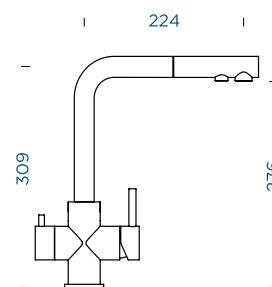

Długość węża podłączeniowego: **450 mm**
 Obrót wylewki: **180°**
 Głowica ceramiczna
 Użyteczna długość węża: **400 mm**
 Mieszacz: **po prawej**
 Zalety: **Wyciągana wylewka**

1699,-	1899,-
560000 EDM	560120 EDM
1899,-	1999,-
560027 PUR	560127 PUR

WODA
FILTROWANA

DŹWIGNIA
WODY ZIMNEJ
I CIEPŁEJ



BATERIE DO WODY FILTROWANEJ



DOZOWNIKI SCHOCK

Funkcjonalność i kolor

1. **Design.** Dozowniki Schock wyróżniają się eleganckim designem, który można dopasować do każdego stylu kuchni, a całość wygląda elegancko i harmonijnie
2. **Komfort** użytkowania. Dozownik Schock to niezwykle praktyczne rozwiązanie, które może znacznie ułatwić codzienne obowiązki domowe. Jednym z głównych atutów dozownika jest jego wygodna obsługa. Naciskając pompkę dozownika od góry dozujemy odpowiednią ilość płynu do mycia. Nie musimy już sięgać po butelkę z płynem, co jest szczególnie pomocne, gdy mamy zajęte obie ręce.
3. **Dozownik SCHOCK** to także sposób na utrzymanie porządku w kuchni. Brak konieczności stawiania butelki z płynem na blacie sprawia, że kuchnia staje się bardziej uporządkowana.

Wszystkie te zalety czynią dozownik praktycznym i stylowym dodatkiem do każdej kuchni.



Amur

Możliwy montaż w blacie o maksymalnej grubości 40 mm



Samo

Możliwy montaż w blacie o maksymalnej grubości 55 mm

SCHOCK



AMUR



SAMO

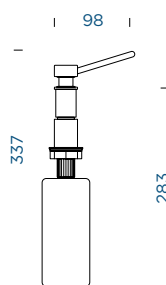

Długość wylewki: **98 mm**
Wysokość całkowita: **337 mm**
Wysokość pompki: **52 mm**
Pojemność: **480 ml**
Miejsce w szafce: **283 mm**

629014 CHR

439,-

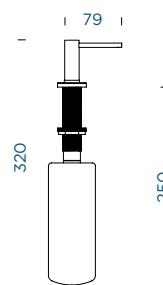

Długość wylewki: **79 mm**
Wysokość całkowita: **320 mm**
Wysokość pompki: **65 mm**
Pojemność: **500 ml**
Miejsce w szafce: **250 mm**

629169 CHR

339,-

629169 EDM

399,-

629169 WGO

499,-

629169 COP

499,-

629169 GUM

499,-

629169 S

499,-

Uzupełnianie płynu od góry

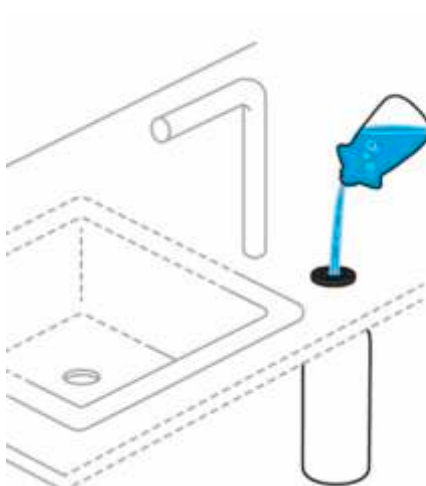



Kallio
M-175 z baterią
Gota i elementami
w kolorze
Puro

Idealnie dopasowana

Bizuteria kuchenna



Chrom (CHR)



Inox (EDM)



White Gold (WGO)



Copper (COP)



Gunmetal (GUM)



Puro (PUR)

Zlewozmywak jest nieodłącznym elementem naszej kuchni. Wybierając go zazwyczaj kierujemy się stroną praktyczną. Ale to jednak detale wpływają na funkcjonalność i estetykę. To one nabierają niespotykanego blasku i sprawiają, że czujemy się dobrze w ich otoczeniu. Idealnie dobrany zlewozmywak z baterią, dozownikiem i elementami ozdobnymi to swego rodzaju bizuteria kuchenna. **Baterie Dion, Kavus, Keto i Laios** stwarzają możliwość dobrania dodatków w kolorach: chromu, stali nierdzewnej, białego złota, miedzi, metalu w połysku czy czerni.

Wybór godny naszego dobrego samopoczucia!

33

499,-



Elementy ozdobne
wariant
korek manualny
(kielich,
zatyczka do kielicha,
zaślepka przelewu)

34

499,-



Elementy ozdobne
wariant
korek automatyczny
(kielich,
zatyczka do kielicha,
zaślepka przelewu,
pokrętło)

35

599,-



Elementy ozdobne
do Prepstation
D-150 wariant
korek manualny,
(2x kielich, 2x zatyczka
do kielicha,
zaślepka przelewu)

36

599,-



Elementy ozdobne
do Prepstation
D-150 wariant
korek automatyczny,
(2x kielich,
2x zatyczka
do kielicha,
zaślepka przelewu,
pokrętło)

Uwaga ! Na zdjęciach powyżej pokazane są przykładowe elementy ozdobne.
Numery artykułów podano przy poszczególnych modelach zlewozmywaków.

COMFOPUSH CHR



399,-

42001 CHR (CHROM)

Przycisk do sterowania
automatem



COMFOPUSH



399,-

629891 CHROM,
42001 EDM (INOX)

Przycisk do sterowania
automatem



Światło w zlewozmywaku

To innowacyjne rozwiązanie firmy Schock, które przynosi wiele zalet praktycznych i estetycznych. Jasne energooszczędne diody LED doskonale oświetlają przestrzeń roboczą, co ułatwia codzienne czynności. Światło LED nadaje zlewozmywakowi wyjątkowego charakteru. Dzięki niemu można stworzyć niepowtarzalną atmosferę, która zachwyci nie tylko domowników ale przede wszystkim gości, szczególnie wieczorem.

629024 R (PRAWY)
629N29 L (LEWY)

1499,-



LEGENDA

BATERIE I DOZOWNIKI



Stal nierdzewna

Długowieczna i higieniczna



Elegancki ubiór

Korpus uzbrojony w pierścień granitowy SCHOCK



Niczym szeptem

Bardzo cichy strumień wody

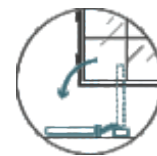

Kompaktowy

Możliwość złożenia za pomocą zamka bagnetowego

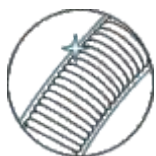

Po prostu genialny

Wylewka przyjazna w czyszczeniu dzięki zamkniętej sprężynie spiralnej

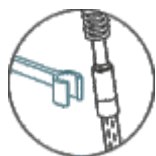

Swoboda

Odpinana, elastyczna wylewka

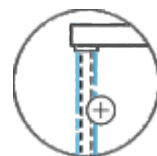

Oszczędność czasu

Bardzo szybki przepływ wody,



Liczy się każda kropla

Zintegrowana funkcja oszczędzania wody



Kompaktowa

Wysoka pozycja wylotowa



Woda filtrowana

Przyłącze wody ciepła / zimna oraz filtrowana



Skromny talent

Ukryta funkcja wysuwania wylewki



Dwa tryby strumienia

Możliwość przetączenia pomiędzy strumieniem ciągłym, a prysznicowym



Ergonomiczny styl

Bardziej wydajna praca



Prysznic boczny

Dla większej wygody



299,-

1

- kod: 629044
- wymiar: 540 × 300 × 25 mm



299,-

2

- kod: 629145
- wymiar: 480 × 240 × 24 mm



299,-

3

- kod: 629134
- wymiar: 300 × 530 × 23 mm



299,-

4

- kod: 629158
- wymiar: 395 × 395 × 20 mm



299,-

5

- kod: 629184
- wymiar: 542 × 300 × 19,3 mm



59,-

6

- kod: 628152



399,-

7

- kod: 629051SH
- wymiar: 393 × 153 × 109 mm



299,-

8

- kod: 629060
- wymiar: 325 × 132 × 65 mm



299,-

9

- kod: 629061
- wymiar: 325 × 132 × 65 mm



399,-

10

- kod: 629063
- wymiar: 354 × 325 × 65 mm



399,-

11

- kod: 629111
- wymiar: 425 × 153 × 125 mm



399,-

12

- kod: 629728
- wymiar: 131 × 437 × 115 mm



199,-

13

- kod: 629146
- wymiar: 316 × 394 × 5 mm



159,-

14

- kod: 629727
- wymiar: 126 × 438 × 5 mm



199,-

15

- kod: 629733
- wymiar: 368 × 135 × 102 mm



299,-

16

- kod: 629138
- wymiar: 499 × 187 × 49 mm



399,-

17

- kod: 629188
- wymiar: 400 × 415 × 9 mm



399,-

18

- kod: 629189
- wymiar: 408 × 303 × 12 mm



399,-

19

- kod: 629725COP
- wymiar: 336 × 480 × 12 mm



399,-

20

- kod: 629725EDM
- wymiar: 336 × 480 × 12 mm



399,-

21

- kod: 629725S
- wymiar: 336 × 480 × 12 mm



399,-

22

- kod: 629726COP
- wymiar: 336 × 392 × 12 mm



399,-

23

- kod: 629726EDM
- wymiar: 336 × 392 × 12 mm



399,-

24

- kod: 629726S
- wymiar: 336 × 392 × 12 mm



399,-

25

- kod: 629724EDM
- wymiar: 80 × 450 × 12 mm



399,-

26

- kod: 629724S
- wymiar: 80 × 450 × 12 mm



399,-

27

- kod: 629738EDM
- wymiar: 80 × 392 × 12 mm



399,-

28

- kod: 629738S
- wymiar: 80 × 392 × 12 mm

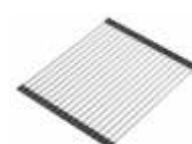

299,-

29

- kod: 629051OS



399,-

30

- kod: 629051OKB

REDUKTOR
DO ROZDRABNIACZA
ODPADÓW WG-100

399,-

32



199,-

31

Korek automatyczny

kod: 629139 - do modeli Greenwich, Tia, Wembley, Prepstation

- przeznaczony do modeli wybranych producentów

- o szczegóły pytaj swojego opiekuna handlowego

SCHOCK

100 lat firmy Schock



 produktyschock



 schock_pl

CCI Sp. z o.o., ul. Robotnicza 69, Długołęka k.Wrocławia, tel. 71 346 78 02/29;
www.schock.com.pl, schock@cci.com.pl